

POŽADAVKY NA DOKUMENTACI PŘI VÝMĚNĚ OKEN

podklad k semináři odboru
památkové péče MHMP



JAK PODAT ŽÁDOST O GRANT

15. 9. 2016 a 10. 10. 2016

POŽADAVKY NA DOKUMENTACI PŘI VÝMĚNĚ OKEN

ODBORNÝ POSUDEK

od truhláře nebo výrobce oken prokazující nemožnost účelné repase stávajících oken a nutnost jejich výměny



POŽADAVKY NA DOKUMENTACI PŘI VÝMĚNĚ OKEN

VÝKRESOVÁ DOKUMENTACE

- oken současných (navržených k výměně) a
- oken nových (dle jejich typu - velikost, členění, konstrukce, ...)

Pohled na okno z exteriéru v měřítku 1 : 20

- celková šířka (Š1) a celková výška (V1) vnější části okenního rámu
- šířka svislých částí okenního rámu (Š2) a okenních křídel (Š3) včetně případného sloupku (S) a klapačky (K)
- výška vodorovných částí okenního rámu (V2) a okenních křídel (V3) včetně případného poutce (P) a okenní dělicí příčle (D)
- šířka (Š4) a výška (V4) zasklených ploch křídel
- způsob otevírání



POŽADAVKY NA DOKUMENTACI PŘI VÝMĚNĚ OKEN

VÝKRESOVÁ DOKUMENTACE

- oken současných (navržených k výměně) a
- oken nových (dle jejich typu - velikost, členění, konstrukce, ...)

Vodorovný řez oknem včetně osazení do zdiva v měřítku 1 : 5
tvar špalety a její materiálové provedení (vyzdívka, dřevěné deštění)
hloubka (H) osazení okenního rámu od vnějšího líce fasády
detailní tvar průřezu okenním rámem a křídlem (sloupkem, klapačkou)
šířka svislých částí okenního rámu (Š2) a okenních křídel (Š3) včetně
případného sloupku (S) a klapačky (K)
tloušťka rámu křídel (T)



JAK PODAT ŽÁDOST O GRANT

15. 9. 2016 a 10. 10. 2016

POŽADAVKY NA DOKUMENTACI PŘI VÝMĚNĚ OKEN

VÝKRESOVÁ DOKUMENTACE

- oken současných (navržených k výměně) a
- oken nových (dle jejich typu - velikost, členění, konstrukce, ...)

Svislý řez včetně osazení do zdiva v měřítku 1 : 5

tvář špalety a její materiálové provedení (vyzdívka, dřevěné deštění)

detailní tvar průřezu okenním rámem a křídlem (poutcem, okenní příčlí)

výška vodorovných částí okenního rámu (V2) a okenních křídel (V3) včetně
případného poutce (P) a dělicích příčlí (D)



POŽADAVKY NA DOKUMENTACI PŘI VÝMĚNĚ OKEN

MATERIÁL OKEN

- současných (doložit dle skutečnosti)
- navrhovaných (dřevo - masiv nebo lepené profily)



POŽADAVKY NA DOKUMENTACI PŘI VÝMĚNĚ OKEN

BARVA NÁTĚRU OKEN

Původní (autentický) nátěr

- určení odstínu barvy nejstaršího nátěru rámu a křídel okna (dle vzorníku RAL) na základě provedených sond (proškrábání špachtlí, promytí roztokem) včetně předložení barevné fotodokumentace těchto sond

Návrh nové barevnosti

- dle vzorníku RAL



POŽADAVKY NA DOKUMENTACI PŘI VÝMĚNĚ OKEN

BAREVNÁ FOTODOKUMENTACE

- celé dotčené fasády s označením oken nových ev. repasovaných
- současného (měněného) typu okna jak z exteriéru, tak z interiéru (záběr celého okna)
- foto detailů současného (měněného) typu okna jak z exteriéru, tak z interiéru

●● VŠECHNY VÝŠE UVEDENÉ POLOŽKY JSOU POVINNÉ ●●



JAK PODAT ŽÁDOST O GRANT

15. 9. 2016 a 10. 10. 2016

POŽADAVKY NA DOKUMENTACI PŘI VÝMĚNĚ OKEN

projektová dokumentace – ilustrativní vzor

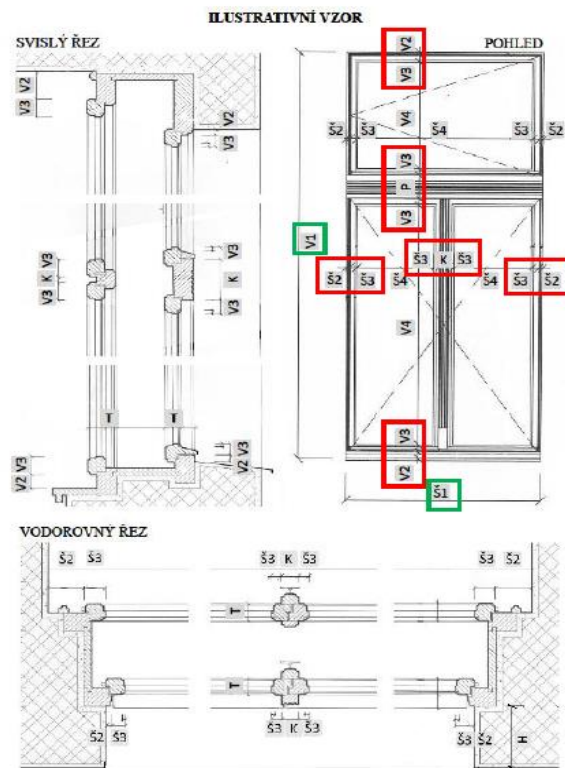

PRA
PRA
PRA
PRA

HA
GUE
GA
G

JAK PODAT ŽÁDOST O GRANT

15. 9. 2016 a 10. 10. 2016

POŽADAVKY NA DOKUMENTACI PŘI VÝMĚNĚ OKEN fotodokumentace

OZNAČENÍ MĚNĚNÝCH OKEN

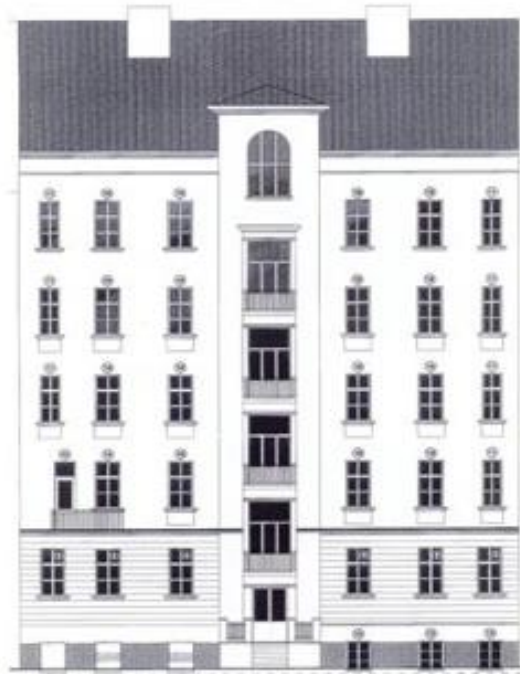

PRA HA
PRA PRA
PRA GA
PRA G

JAK PODAT ŽÁDOST O GRANT

15. 9. 2016 a 10. 10. 2016

POŽADAVKY NA DOKUMENTACI PŘI VÝMĚNĚ OKEN

fotodokumentace – barevné foto fasády

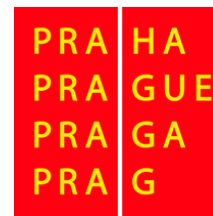

JAK PODAT ŽÁDOST O GRANT

15. 9. 2016 a 10. 10. 2016

POŽADAVKY NA DOKUMENTACI PŘI VÝMĚNĚ OKEN

**fotodokumentace – barevné foto původního
okna z interiéru**



JAK PODAT ŽÁDOST O GRANT

15. 9. 2016 a 10. 10. 2016

POŽADAVKY NA DOKUMENTACI PŘI VÝMĚNĚ OKEN

**fotodokumentace – barevné foto nového okna
z exteriéru**



JAK PODAT ŽÁDOST O GRANT

15. 9. 2016 a 10. 10. 2016

POŽADAVKY NA DOKUMENTACI PŘI VÝMĚNĚ OKEN

fotodokumentace – výkres okna

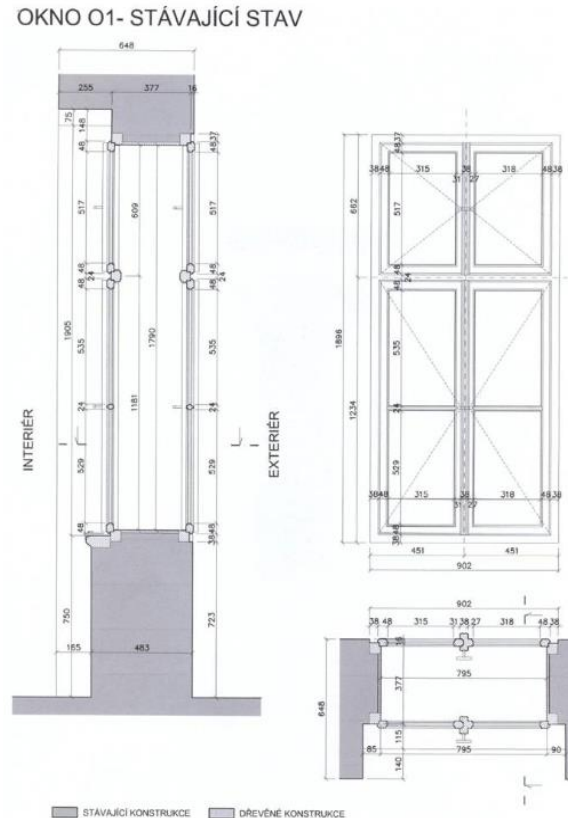

PRA
PRA
PRA
PRA

HA
GUE
GA
G

JAK PODAT ŽÁDOST O GRANT

15. 9. 2016 a 10. 10. 2016

POŽADAVKY NA DOKUMENTACI PŘI VÝMĚNĚ OKEN

fotodokumentace – okno, nárůst profilace

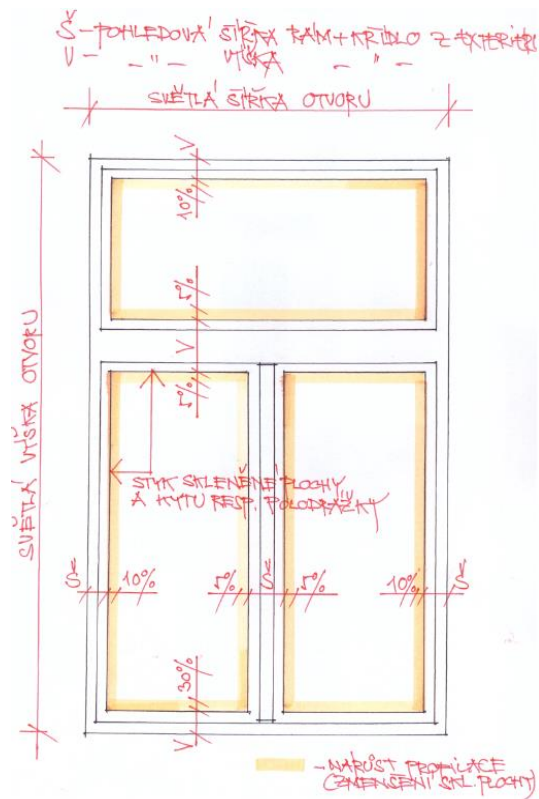

JAK PODAT ŽÁDOST O GRANT

15. 9. 2016 a 10. 10. 2016

POŽADAVKY NA DOKUMENTACI PŘI VÝMĚNĚ OKEN

fotodokumentace – vzor ateliérového okna

orto pohled 1:20

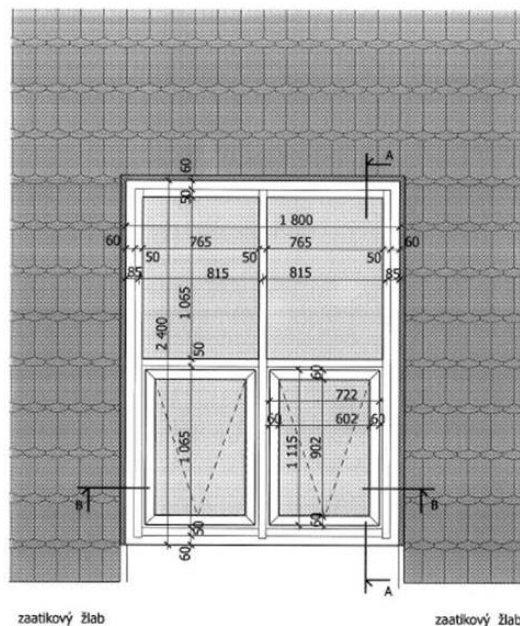

PRA HA
PRA GUE
PRA GA
PRA G

JAK PODAT ŽÁDOST O GRANT

15. 9. 2016 a 10. 10. 2016

POŽADAVKY NA DOKUMENTACI PŘI VÝMĚNĚ OKEN

fotodokumentace – vzor ateliérového okna

svislý řez A - A 1:20

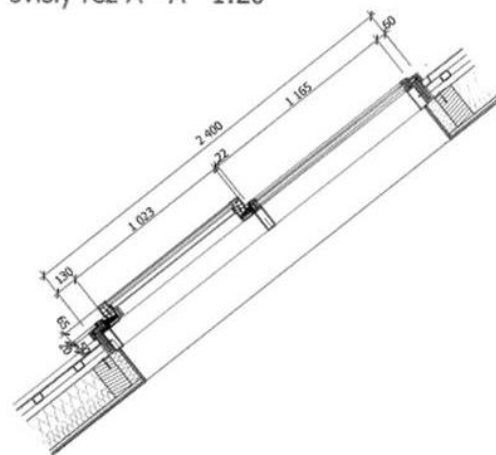

vodorovný řez B - B 1:20

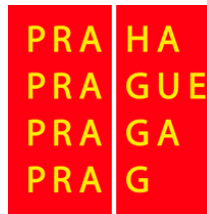
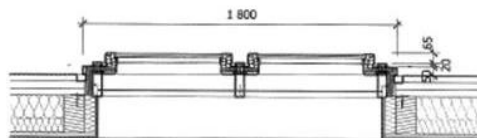

JAK PODAT ŽÁDOST O GRANT

15. 9. 2016 a 10. 10. 2016

POŽADAVKY NA DOKUMENTACI PŘI VÝMĚNĚ OKEN

fotodokumentace – vzor vchodové dveře

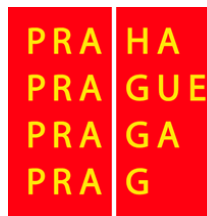
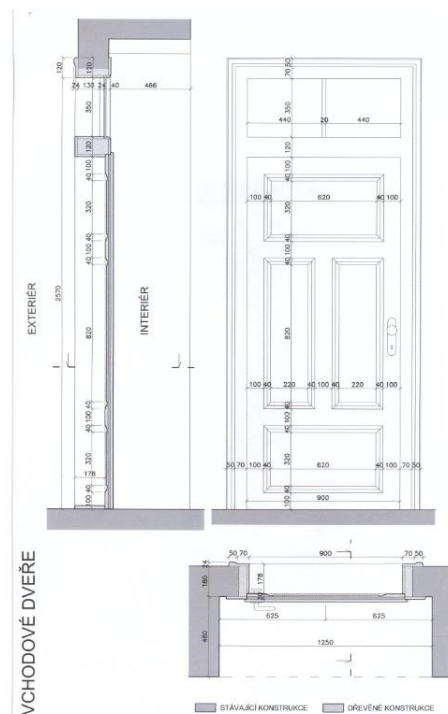

JAK PODAT ŽÁDOST O GRANT

15. 9. 2016 a 10. 10. 2016

Děkujeme za pozornost



JAK PODAT ŽÁDOST O GRANT

15. 9. 2016 a 10. 10. 2016